



Formblatt: MA-B-004 · Version 2.0 – gültig ab 01.01.2024



all in one

Sitz - Stehtisch

Bedienungsanleitung

Inhalt

1. Vorwort	3
2. Einführung und allgemeine Produktinformationen	3
2.1 Einleitung	3
2.2 all in one Beschreibung	3
2.3 Bestimmungsgemäße Verwendung	4
2.4 Annehmbare und vorhersehbare Fehlanwendung	5
2.5 Ergonomische Hinweise	5
3. Wichtige Informationen	6
4. Sicherheitshinweise (Warnhinweise)	6
5. Technische Daten	9
6. Informationen zur Bedienung	10
6.1 Zurücksetzen der Endposition / Reset	10
6.2 Bedienung des all in one	10
6.2.1 Handschalter – Auf/Ab	10
6.2.2 Handschalter – Auf/Ab Display	10
6.2.3 Handschalter – Auf/Ab Memory	11
6.3 Tischhöhe anpassen	11
6.4 Position speichern (Nur bei Memory-Variante möglich!)	11
6.5 Gespeicherte Position ansteuern	12
6.6 Container-Stopp	12
6.7 Höhenbegrenzung	12
7. Fehlerbehebung und Service	12
7.1 Klickcodes	12
7.2 Fehlercodes auf dem Display	13
8. Wartungs- und Reinigungsinformationen	13
8.1 Wartung	13
8.2 Service	13
8.3 Reinigung	14
9. Recycling	14
10. Relevante Symbole	14
11. EG-Konformitätserklärung	15

1. Vorwort

Sehr geehrte Kundinnen und Kunden,

wir freuen uns, dass Sie sich für einen elektrisch höhenverstellbaren Tisch der Firma fm Büromöbel GmbH entschieden haben. Sie haben ein Produkt erworben, das allen sicherheitstechnischen Anforderungen entspricht und den neuesten Stand der Technik widerspiegelt.

2. Einführung und allgemeine Produktinformationen

Lesen und beachten Sie diese Anweisungen und insbesondere die Sicherheitshinweise, bevor Sie das System in Betrieb nehmen. Bewahren Sie die Bedienungsanleitung an einem sicheren Ort für zukünftige Verwendungen auf und geben Sie sie an andere Benutzer des Systems weiter.

2.1 Einleitung

Für dieses Produkt wurden alle Anstrengungen unternommen, um Ihren Komfort und Ihre Sicherheit zu gewährleisten. Jedes verstellbare Tischsystem unterliegt strengen Tests, um alle relevanten Sicherheitsstandards und deren Anforderungen zu erfüllen.

Der Missbrauch des Produktes oder der Betrieb des Produktes außerhalb der in diesen Anweisungen beschriebenen bestimmungsgemäßen Verwendung kann zu Gefahrensituationen führen. Das Kapitel „Sicherheitshinweise (Warnhinweise)“ enthält detaillierte Informationen über mögliche Gefahren, deren möglichen Folgen und die notwendigen Vorkehrungen zur Vermeidung von Schäden.

Änderungen an der Installation oder Nutzungsänderungen der Produkte oder Systeme können sich negativ auf die Leistung und Langlebigkeit der Geräte auswirken. Unbefugtes Personal darf demnach die Produkte nicht zerlegen oder manipulieren.

2.2 all in one Sitz-Stehtisch Beschreibung

Der all in one Sitz-Stehtisch ist ein vielseitig verwendbares und hochwertiges Tischgestell. Die Technologie, das Design und die Innovationskraft, die im Produkt stecken, unterstützen Sie bei der Entwicklung Ihres ergonomischen Produkts, das exakt Ihren spezifischen Anforderungen entspricht. Was den all in one Sitz-Stehtisch besonders auszeichnet, sind die Anpassungsmöglichkeiten: Sie können aus einer Vielzahl an Handschaltern und Farben wählen, um ein einzigartiges Produkt zu schaffen. Die integrierte Premium-Inline-Antriebstechnologie vom all in one Sitz-Stehtisch sorgt für Zuverlässigkeit und ergänzende Modularität.

2.3 Bestimmungsgemäße Verwendung

Dieses elektrisch höhenverstellbare Tischgestell ist nur dazu bestimmt, die Höhe der Tischplatte auf die vom Nutzer definierte Höhe einzustellen. Eine anderweitige Nutzung ist nicht zulässig. Der Tisch muss von fachkundigem Personal montiert, aufgestellt und in Betrieb genommen werden.

Vor der Inbetriebnahme ist darauf zu achten, dass der Tisch waagrecht steht und nicht kippelt. Zum Ausgleich eventueller Unebenheiten drehen Sie entsprechend an den Stellschrauben unter der Kufe.

Als bestimmungsgemäße Verwendung sind Büro-, Verwaltungsräumen sowie private abschließbare Arbeitszimmer vorgesehen.

- Vermeiden Sie die unbefugte Bedienung der Höhenverstellung durch Kinder.
- Inbetriebnahme und Wartungsarbeiten nur durch fachkundiges Personal

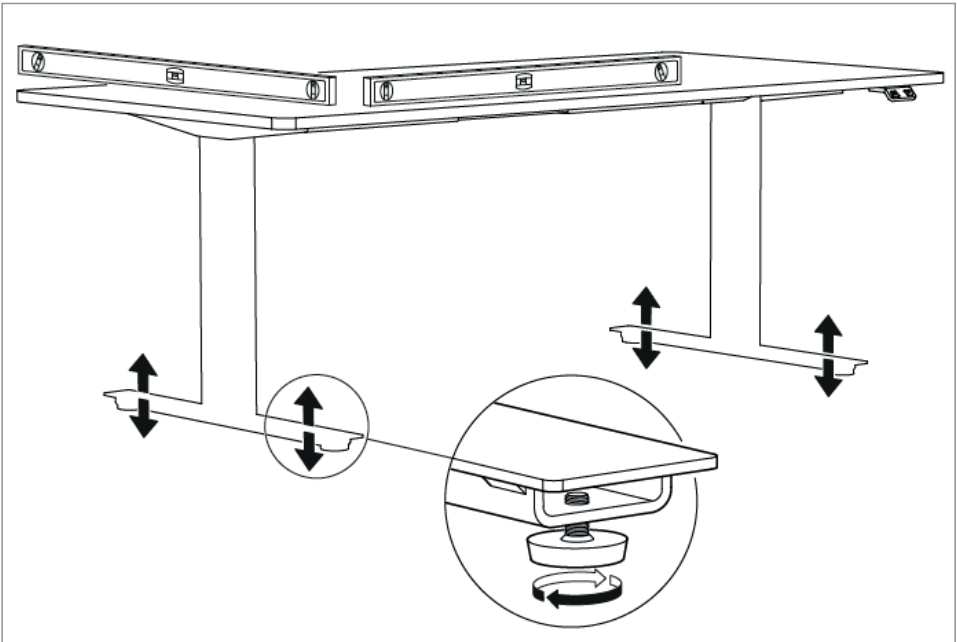

2.4 Annehmbare und vorhersehbare Fehlanwendung

Die Verwendung dieses Produktes außerhalb des bestimmungsgemäßen Verwendungszwecks kann zu leichten Verletzungen, schweren Verletzungen oder sogar zum Tod führen. Annehmbare und vorhersehbare Fehlanwendungen inkludieren, erstrecken sich jedoch nicht auf:

- Einsatz des Systems als Kletter- oder Hebehilfe für Mensch oder Tier.
- Anbindung nicht autorisierter Produkte an das Tischsystem. Wenn Sie sich nicht sicher sind, ob ein Produkt mit dem System verwendet werden kann, wenden Sie sich für weitere Informationen an den Hersteller.
- Überladung des Tischsystems

2.5 Ergonomische Hinweise

Die Arbeitsmittel sind je nach Grad der Benutzung anzuordnen. Häufig Benötigtes sollte möglichst zentral im Blickfeld und Greifraum angeordnet werden. Dieser erstreckt sich bis zu einer Tiefe von ca. 300 mm.

Für Eingabemittel (Tastatur, Maus, ...) ist ein Abstand von 100 bis 150 mm von der Vorderkante der Arbeitsfläche vor zu sehen.

Der Abstand zum Monitor sollte zwischen 500 und 800 mm betragen, je nach Größe des Displays. Die Bildschirme einschließlich Stecker dürfen nicht über die Tischkante hinaus in den Bewegungsraum des Menschen ragen.

Arbeitsflächen sind als „ausreichend groß“ anzusehen, wenn ihre Maße mindestens 1600 x 800 mm betragen. Bei wechselnden Tätigkeiten sind größere Arbeitsflächen erforderlich.

Der vorliegende elektromotorisch höhenverstellbare Tisch gilt nach seiner Bauart als Typ A „vollständig höhenverstellbar“.

Bei den elektromotorisch höhenverstellbaren Tischen fordert die DIN einen Verstellbereich von 650 mm - 1250 mm. Dieser, aus der DIN EN 527-1 geforderte Bereich, wird von all in one Sitz-Stehtischen (je nach Tischplattenstärke) mit 625mm - 1285mm sogar deutlich übertroffen.

3. Wichtige Informationen

Diese Betriebsanleitung enthält Sicherheitshinweise mit Symbolen, durch die Sie auf mögliche Gefahren bzw. Restgefahren hingewiesen werden.



Gefahr: Dieser Sicherheitshinweis weist auf drohende Gefahr für das Leben und die Gesundheit von Personen hin! Das Nichtbeachten dieser Hinweise kann gesundheitliche Auswirkungen, lebensgefährliche Verletzungen und Sachbeschädigungen zur Folge haben.



Achtung: Dieser Sicherheitshinweis weist auf mögliche Gefahren durch elektrischen Strom hin! Das Nichtbeachten dieser Hinweise kann Verletzungen und Sachbeschädigungen zur Folge haben!



Hinweis: Dieser Sicherheitshinweis weist auf wichtige Informationen hin, die Sie zum sicheren Betrieb des Tisches beachten müssen!



Gefahr: Dieser Sicherheitshinweis weist auf mögliche Quetschgefahr hin, welche in Ausnahmefällen besteht. Das Nichtbeachten dieser Hinweise kann gesundheitliche Auswirkungen, lebensgefährliche Verletzungen und Sachbeschädigungen zur Folge haben.



Hinweis: Hinweis auf die Verpflichtung zum Lesen der Betriebsanleitung!

4. Sicherheitshinweise (Warnhinweise)



Lesen Sie alle Anweisungen, bevor Sie dieses Produkt verwenden.



Um das Risiko eines Stromschlags zu reduzieren:

Trennen Sie dieses Möbelstück vor der Reinigung oder Wartung immer von der Steckdose.



Dieses Gerät kann von Kindern ab 8 Jahren und von Personen mit körperlichen, sensorischen oder geistigen Behinderungen oder von Personen ohne Erfahrung und Wissen verwendet werden, wenn sie beaufsichtigt werden oder über die sichere Verwendung des Geräts unterrichtet wurden und die daraus resultierenden Gefahren verstehen. Kinder dürfen nicht mit dem Gerät spielen. Kinder dürfen das Gerät nicht ohne Aufsicht reinigen oder warten.



Um das Risiko von Verbrennungen, Feuer, Stromschlag oder Verletzungen von Personen zu verringern:



Wenn die elektrischen Komponenten des Systems Flüssigkeiten, übermäßiger Hitze oder anderen potenziell schädlichen äußeren Einflüssen ausgesetzt sind, kann dies zu Verletzungen durch Stromschläge, Feuer oder andere Fehlfunktionen führen.

- Trennen Sie das Möbelstück von der Steckdose, bevor Sie Teile montieren oder demontieren.
- Eine genaue Aufsicht ist erforderlich, wenn dieses Möbelstück von oder in der Nähe von Kindern oder Personen mit körperlicher oder geistiger Behinderung verwendet wird.
- Verwenden Sie dieses Möbelstück nur für den in dieser Anleitung beschriebenen Verwendungszweck. Verwenden Sie keine Zubehörteile, die nicht vom Hersteller empfohlen werden.
- Betreiben Sie dieses Möbelstück niemals, wenn es ein beschädigtes Kabel oder einen beschädigten Stecker hat, wenn es nicht ordnungsgemäß funktioniert sowie wenn es

fallen gelassen oder beschädigt wurde.

- Halten Sie das Kabel von heißen Oberflächen fern.
- Nicht im Freien verwenden.
- Verschütten Sie keine Flüssigkeiten auf dem Handschalter oder dem Netzteil.
- Halten Sie das System von Orten fern, die direktem Sonnenlicht ausgesetzt sind.
- Trennen Sie das Netzkabel bei Rauch, Geruch oder ungewöhnlichen Geräuschen von der Steckdose.
- Betreiben Sie das Tischsystem nicht in explosionsgefährdeten Bereichen.
- Bedienen Sie das Tischsystem nicht, wenn es nicht richtig funktioniert.
- Trennen Sie das Netzkabel von der Steckdose, wenn Fehlfunktionen auftreten.



Verletzungsgefahr durch den Betrieb beschädigter Produkte:

Wenn das System beschädigt ist, ist die Verwendung möglicherweise nicht mehr sicher. Der Weiterbetrieb birgt Verletzungsgefahr. Vorsicht ist geboten, um Systemschäden, insbesondere an Kabeln, zu vermeiden.



- Stellen Sie sicher, dass die Verbindungskabel ohne mechanische Spannung verlegt sind.
- Stellen Sie sicher, dass alle Leitungen und Kabel verlegt sind, um mechanische Beschädigungen zu vermeiden.
- Stellen Sie sicher, dass die Kabel so verlegt sind, dass Höhenanpassungen ohne Beschädigung der Verkabelung möglich sind.



Verletzungsgefahr durch Quetschen, Einklemmen oder andere Einflüsse.

Wenn Körperteile in den Mechanismen des Tisches oder zwischen dem Tisch und anderen Gegenständen eingeklemmt werden, kann dies zu Verletzungen durch Quetschungen, Einklemmen und andere Einflüsse führen. Wenn der Tisch ein Hindernis trifft, kann dieses Hindernis beschädigt werden (Kratzer, Flecken usw.).

- Wenn ein Hindernis auftaucht oder Funktionsfehler vorliegen, stoppen Sie die Höhenanpassung des Tischsystems sofort.
- Stellen Sie sicher, dass benachbarte Objekte in einem Mindestabstand von 25 mm vom Tisch platziert werden, um zu verhindern, dass sie zusammengedrückt oder beschädigt werden.
- Achten Sie auf Mindestabstand von mindestens 25 mm zu beweglichen Teilen. (Dies gilt auch für Objekte, die über oder unter dem Tisch befestigt sind, an nahegelegenen Wänden hängen, oder für Gebäudeeinbauten wie offene Fenster).



Verletzungsgefahr durch nicht autorisierte Reparaturen.

Unbefugtes Öffnen und unsachgemäße Reparaturen können eine Gefahr darstellen und die Produktgarantie erlöschen lassen. Nicht autorisiertes oder ungelernetes Personal ist möglicherweise nicht in der Lage, Verletzungen zu vermeiden, während sie versuchen, das Produkt zu öffnen oder Änderungen daran vorzunehmen, was zu Verletzungen durch Stromschläge, Verbrennungen oder Quetschungen führen kann.

- Versuchen Sie niemals, das Gehäuse des Netzteils zu öffnen.
 - Ersetzen Sie beschädigte Komponenten nur durch Originalteile.
-

5. Technische Daten

Hubkraft (am Rahmen, ohne Tischplatte)	Bis zu 120 kg gleichmäßig belastet
Verstellbereich ohne Tischplatte	600 mm - 1260 mm
Verstellbereich mit 25mm Tischplatte	625 mm - 1285 mm
Hub	660 mm
Geschwindigkeit	Bis zu 50 mm/Sek.
Umgebungsbedingungen während Transport und Lagerung	Temperatur zwischen -35°C und 80°C Temperatur über 50°C nur für Zeiträume von nicht mehr als 72h Maximale relative Luftfeuchtigkeit zwischen 95% und 5% (niedriger erlaubt)
Umgebungsbedingungen während des Betriebs	Temperatur zwischen 5°C und 40°C Maximale relative Luftfeuchtigkeit zwischen 95% und 68% (niedriger erlaubt)
Eingangsspannung	220-240V 50-60HZ
Nenneingangsstrom	2A
Arbeitszyklus	1 Min. EIN / 9 Min. AUS
Standby-Stromverbrauch	0,1 W
Geräuschemission	39 dBA
Schutzklasse	II

6. Informationen zur Bedienung

6.1 Zurücksetzen der Endposition / Reset

Sobald die Montage abgeschlossen ist, müssen Sie möglicherweise die Endposition zurücksetzen, um den Tisch verwenden zu können – etwa wenn der Tisch uneben ist oder wenn sich die Tischplatte nur nach unten bewegt. Zusätzlich kann ein Reset bei Fehlverhalten notwendig werden und Abhilfe schaffen.

Gehen Sie dazu wie folgt vor:

1. Halten Sie die UNTEN-Taste gedrückt, bis der Tisch an der **unteren Positionsgrenze** stehen bleibt.
2. Lassen Sie die UNTEN-Taste los.
3. Drücken und halten Sie die UNTEN-Taste erneut.
4. Der Tisch bewegt sich leicht nach unten, dann wieder nach oben.
5. Lassen Sie die UNTEN-Taste los.

Das Zurücksetzen der Endposition ist abgeschlossen.



Bei allen Resetvorgängen ist der Auffahrschutz nicht aktiv. Beachten Sie dabei eine mögliche Quetschgefahr!

6.2 Bedienung des all in one

Der Betrieb des Tischsystems hängt davon ab, welcher Handschalter installiert ist. Handschalter sind in verschiedenen Ausführungen erhältlich.





6.2.1 Handschalter - Auf/Ab

Bestehend aus den folgenden Elementen:

	OBEN-Taste	
	UNTEN-Taste	

6.2.2 Handschalter - Auf/Ab Display

Bestehend aus den folgenden Elementen:

	OBEN-Taste	
	UNTEN-Taste	
	Display (z.B. 73 cm)	

6.2.3 Handschalter – Auf/Ab Memory

Bestehend aus den folgenden Elementen:

	OBEN-Taste
	UNTEN-Taste
	Speicherpositions-Tasten
	Speichern-Tasten
	Display (z.B. 73 cm)

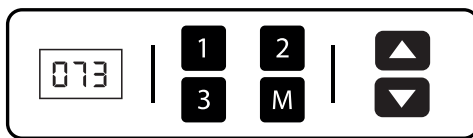

6.3 Tischhöhe anpassen



7.3.1 So bewegen Sie die Tischplatte nach oben

Halten Sie die OBEN-Taste gedrückt, bis die gewünschte Höhe erreicht ist.



7.3.2 So bewegen Sie die Tischplatte nach unten

Halten Sie die UNTEN-Taste gedrückt, bis die gewünschte Höhe erreicht ist.

6.4 Position speichern (Nur bei Memory-Variante möglich!)



Stellen Sie den Tisch auf die gewünschte Höhe ein (z.B. 75cm).

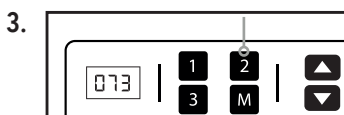

Drücken Sie die gewünschte Speicherpositions-Taste (z.B. 2).
Das Display zeigt ein „S“, gefolgt von der Zahl, die Sie gedrückt haben.
Nach etwa zwei Sekunden wird die Tischhöhe wieder angezeigt. Dies zeigt an, dass die gewählte Position gespeichert wurde.

6.5 Gespeicherte Position ansteuern

1. Drücken Sie die gewünschte Speicherpositions-Taste (z.B. 2).
2. Warten Sie, bis der Tisch die gewünschte Höhe erreicht hat.
3. Lassen Sie die Speicherpositions-Taste los.

Der Tisch bewegt sich, bis die gespeicherte Höhe erreicht ist. Wenn Sie die Taste loslassen, bevor die Speicherposition erreicht ist, oder eine andere Taste drücken, stoppt der Tisch. Um fortzufahren, müssen Sie die Speicherposition erneut auswählen.

6.6 Container-Stopp

Fahren Sie zur gewünschten unteren Position und halten Sie die **M**-Taste 10 Sekunden lang gedrückt. Unterste Position gesetzt.

Zum Löschen dieser Position fahren Sie den Tisch bis zur einprogrammierten untersten Position und halten die **M**-Taste erneut 10 Sekunden lang gedrückt. Unterste Position gelöscht.

6.7 Höhenbegrenzung

Fahren Sie zur gewünschten obersten Position und halten Sie die **M**-Taste 10 Sekunden lang gedrückt. Oberste Position gespeichert.

Zum Löschen dieser Position, fahren Sie den Tisch bis zur einprogrammierten obersten Position und halten die **M**-Taste erneut 10 Sekunden lang gedrückt. Oberste Position gelöscht.

7. Fehlerbehebung und Service

7.1 Klickcodes

Die Steuerung in Ihrem Tischsystem informiert Sie über „Klicks“ über den Systemstatus und den Grund für das letzte Herunterfahren. Mögliche Signale können sein:

Klicks	Nachricht
2x	Normalbetrieb: Das System funktioniert normal.
1x	Notbetrieb: Das System befindet sich im Notbetriebsmodus. Die Aktuatoren können nicht verwendet werden. Überprüfen Sie den Fehlercode. Wenn Sie einen Basic Handschalter verwenden, gehen Sie wie folgt vor: 1. Trennen Sie die Steuerung von der Stromversorgung. Schließen Sie das System wieder an. Wenn keine Veränderung Eintritt: 2. Führen Sie das Zurücksetzen auf die Endposition (Kapitel 6.1) durch. Wenn keine Veränderung Eintritt: 3. Führen Sie das Zurücksetzen auf die Werkseinstellungen durch. 4. Wenn keine Veränderung eintritt, kontaktieren Sie den Hersteller für weitere Informationen.
3-6x	Letzte Abschaltung unvollständig / erzwungenes Zurücksetzen: Überprüfen Sie den Fehlercode. Wenn die Steuerung einen Datenspeichervorgang nicht abschließen konnte, bevor die Stromversorgung unterbrochen wurde, klickt sie beim nächsten Start 4-5x und wechselt in den Reset-Modus. Der Fehlercode 81 wird in diesem Fall nicht angezeigt.

7.2 Fehlercodes auf dem Display

Wenn Ihr Tischsystem über Handschalter im Display verfügt, werden die Systeminformationen über Codes auf dem Display des Handschalters angezeigt. Mögliche Signale können sein:

Signal	Nachricht	Erforderliche Aktion
Das Display zeigt „Hot“ an.	Der Überhitzungsschutz wurde aktiviert.	Warten Sie, bis die überhitzten Komponenten abgekühlt sind.
Das Display zeigt eine Fehlernummer an.	Ein interner Fehler ist aufgetreten.	Lesen Sie die nachfolgende Tabelle, um die richtige Antwort auf den angezeigten Fehlercode zu finden.

Code	Erforderliche Aktionen
E00, E01, E67	Trennen Sie die Steuerung von der Stromversorgung. Wenden Sie sich an den Hersteller, um weitere Informationen zu erhalten.
E12, E13	Trennen Sie die Steuerung von der Stromversorgung. Stellen Sie sicher, dass alle Kabel richtig angeschlossen sind. Schließen Sie das System wieder an und arbeiten Sie dann wie gewohnt.
E24, E25, E48, E55, E62	Stellen Sie sicher, dass nichts den Bewegungsbereich des Tisches blockiert. Entfernen Sie Gegenstände und beschwerende Last vom Tisch. Wenden Sie sich an den Hersteller, um weitere Informationen zu erhalten.
E36, E37, E61, E81	Trennen Sie die Steuerung von der Stromversorgung. Stellen Sie sicher, dass alle Kabel richtig angeschlossen sind. Führen Sie das Zurücksetzen auf die Endposition (Kapitel 6.1) durch.
E60	Lassen Sie alle Tasten los und warten Sie, bis sich der Tisch leicht zurückbewegt.
E70	Trennen Sie die Steuerung von der Stromversorgung. Schließen Sie die Aktuatoren im gewünschten Setup an. Führen Sie das Zurücksetzen auf die Endposition (Kapitel 6.1) durch.
0 Blitze	Führen Sie das Zurücksetzen auf die Endposition (Kapitel 6.1) durch.

8. Wartungs- und Reinigungsinformationen

8.1 Wartung

Diese Wartungsanweisungen richten sich sowohl an professionelle Reiniger als auch an Endbenutzer des höhenverstellbaren Tisches. Verwenden Sie keine aggressiven Substanzen wie Benzin, Aceton, Terpentin oder Benzin, ebenso keine Lösungsmittel oder scheuernde Reinigungsmittel.

8.2 Service

Wir empfehlen Ihnen, sich an Ihren Lieferanten zu wenden, wenn Sie umziehen oder den Arbeitsplatz neu konfigurieren.

8.3 Reinigung

Reinigung von Metallteilen:

Die Entfernung von Flecken und Schlieren auf Metallkomponenten sollte mit einem weichen, nicht scheuernden Tuch durchgeführt werden und erfordert möglicherweise ein mit Wasser befeuchtetes Tuch, um Oberflächenverunreinigungen effektiv zu entfernen. Bei hartnäckigeren Flecken, wie sie durch Klebstoffe, Filzstifte und Kugelschreiber verursacht werden, sollte eine Mischung aus lauwarmem Wasser und mildem Reinigungsmittel verwendet werden. In Fällen, in denen eine weitere Reinigung erforderlich ist, kann die Verwendung von Brennspritus erforderlich sein, um die Flecken vollständig zu entfernen.

Reinigung der Arbeitsplatten:

Normale Flecken mit einem sauberen, feuchten Tuch entfernen. Hartnäckige Verunreinigungen mit einer Seifenlauge.

Reinigung der stromführenden Teile:

Die stromführenden Teile sind ausschließlich mit einem sauberen, weichen, trockenem oder leicht angefeuchteten Tuch zu reinigen.

Reinigung von Kunststoffteilen:

Normale Flecken mit einem sauberen, weichen, eventuell feuchten Tuch entfernen. Hartnäckige Verunreinigungen zusätzlich mit einer Seifenlauge. Alle verbauten Komponenten sind bei normaler und sachgerechter Beanspruchung als wartungsfrei anzusehen. Sicherheit steht bei der Stromversorgung des Arbeitsplatzes an erster Stelle. Aus diesem Grund sind alle Teile, die mit Kabeln in Berührung kommen abgerundet oder durch einen geeigneten Kabeldurchlass versehen.

9. Recycling



Der all in one Sitz-Stehtisch unterliegt der WEEE-Richtlinie 2012/19/EU. Entsorgen Sie alle Komponenten getrennt vom Hausmüll. Nutzen Sie dafür ausgewiesene Sammelstellen oder Entsorgungsunternehmen.



Da an den Steh-Sitz-Tischen viele verschiedene Materialien (Antriebe, Kabel, Tischplatten, etc.) zum Einsatz kommen, entsorgen Sie diese bitte durch Materialtrennung umweltgerecht. Anleitung unter: www.fm-bueromobel.de/recycling

10. Relevante Symbole



Lesen Sie alle Anweisungen



Nur für den Innenbereich



WEEE-Symbol



Doppelte Isolierung

11. EG-Konformitätserklärung

Konformitätserklärung

gemäß EG - Maschinenrichtlinie (2006/42/EG, Anh. II 1. A)

Der Hersteller,

fm Büromöbel GmbH
Glaßdorfer Str. 24
26219 Bösel

fm Büromöbel Österreich GmbH
Steizhamerstr. 25
4843 Ampfwang - Österreich



erklärt in alleiniger Verantwortung, dass die Maschine,

Bezeichnung: Sitz- / Steharbeitsische
Serie / Modell: All in One
Baujahr: ab 2024

allen einschlägigen Bestimmungen der Richtlinie Maschinen (2006/42/EG) entspricht.

Die Maschine entspricht weiterhin allen Bestimmungen der folgenden Richtlinien:

- EMV – Richtlinie 2014/30/EU
- Niederspannungsrichtlinie 2014/35/EU

Folgende harmonisierte Normen wurden angewandt:

- Normenreihe EN 527: Maße, Mechanische Sicherheitsanforderungen, Prüfverfahren für Büromöbel
- EN 60335-1:2012: Sicherheit elektrischer Geräte für den Hausgebrauch u. ähnliche Zwecke
- EN 61000-3-2:2014: EMV – Grenzwerte für Oberschwingungsströme
- EN 61000-3-3:2013: EMV – Grenzwerte für Spannungsänderungen, -schwankungen
- EN 61000-6-2:2005: EMV – Störfestigkeit für Industriebereiche
- EN 62233:2008: Verfahren zur Messung der elektromagnetischen Felder

Folgende sonstige technische Normen und Spezifikationen wurden angewandt:

- DGUV Grundsatz 315 -410 Sicherheitsanforderungen an Büro-Arbeitsische, Büroschränke und aufrüstbare Raumlagerungselemente in Deutschland
- ProdSG 2021: Gesetz für die Bereitstellung von Produkten auf dem Markt
- EK5.3 13-01:2018: Prüfgrundsatz für die Sicherheit u. Ergonomie von Sitz-/Steharbeitsischen
- ChemVerbotsV: Verordn. über Verbote u. Beschränkungen des Inverkehrbringens gefährlicher Stoffe

Unterzeichner und Angaben zum Unterzeichner: - Dan Lühr – Geschäftsführer

Bösel den 06.12.2023

Unterschrift

A handwritten signature in black ink, appearing to read 'Dan Lühr', written over a dotted line.



fm Büromöbel GmbH
Glaßdorfer Str. 24
26219 Bösel – Deutschland
Tel.: +49 - 4494 - 92 50 - 0
www.fm-bueromoebel.de
info@fm-bueromoebel.de

fm Büromöbel Österreich GmbH
Stelzhamerstr. 25
4843 Ampflwang – Österreich
Tel.: +43 - 7675 - 38 155
www.fm-bueromoebel.at
info@fm-bueromoebel.at