

HAWORTH

Bowi Präsentation

2025

Inhalt

Value Proposition

Portfolio

Farben und Materialien

Nachhaltigkeit

Zertifizierungen und Auszeichnungen

Anwendungen

Value Proposition

HAWORTH

Minimalis- tisches Design

Bowi lässt sich mit seinem klaren Design und der sehr zurückhaltenden Linienführung gut überall dort einsetzen, wo flexible und anpassbare Arbeitsituationen nötig sind. Ob Workshopräume, Konferenz- und Meetingsituationen, Auditorien und viele mehr.



HAWORTH

Easy Nesting

Der smarte Mechanismus sorgt dafür, dass der Stuhl mit einem einfachen Handgriff eingeklappt und zusammengeschoben werden kann, so dass er gut verstaut minimal Raum einnimmt.



Budgetfreundlich

Die Nutzung von Kunststoff macht den Stuhl zu einem kosteneffizienten und vielseitigen Produkt, das dank seiner smarten Konstruktion für alle Budgets geeignet ist.



Einfache Nachrüstung

Mit einem Nachrüstmechanismus sind die Sitz- und Rückenpolster von Bowi so konzipiert, dass sie leicht ausgetauscht werden können, so dass das Produkt nach Gebrauch in einen Second-Life-Prozess überführt werden kann.



Portfolio

Portfolio

Der Bedarf nach flexiblen und anpassbaren Arbeitsräumen steigt stetig. Bowi ist für eine Vielzahl an Einsatzsituationen geeignet, ob Konferenzweiterungen, Meetingräume und Cafè-Situationen.



Portfolio

Armlehnen fix

Mechanismus

Ohne Mechanismus
Nesting Mechanism (+)

Rollen

Harte Rollen
Weiche Rolle



Sitzschale

Kunststoff

- Black
- Grey tone
- Smooth plaster

Polsterung

Ohne

- Polsterung Sitz (+)
- Polsterung Sitz + Rücken (+)

Gestell

Kunststoff

- Black
- Smooth plaster (+)

(+) Aufpreis

Funktionen

- Simple und klare Ästhetik passt in fast jedes Büro
- Einzigartiger Klappmechanismus, ermöglicht einfaches Zusammenstellen ("nesting")
- Kosteneffizientes Design aus Kunststoff
- Designed von brodbeck design und Haworth Design Studio



Bowi Platzstudie

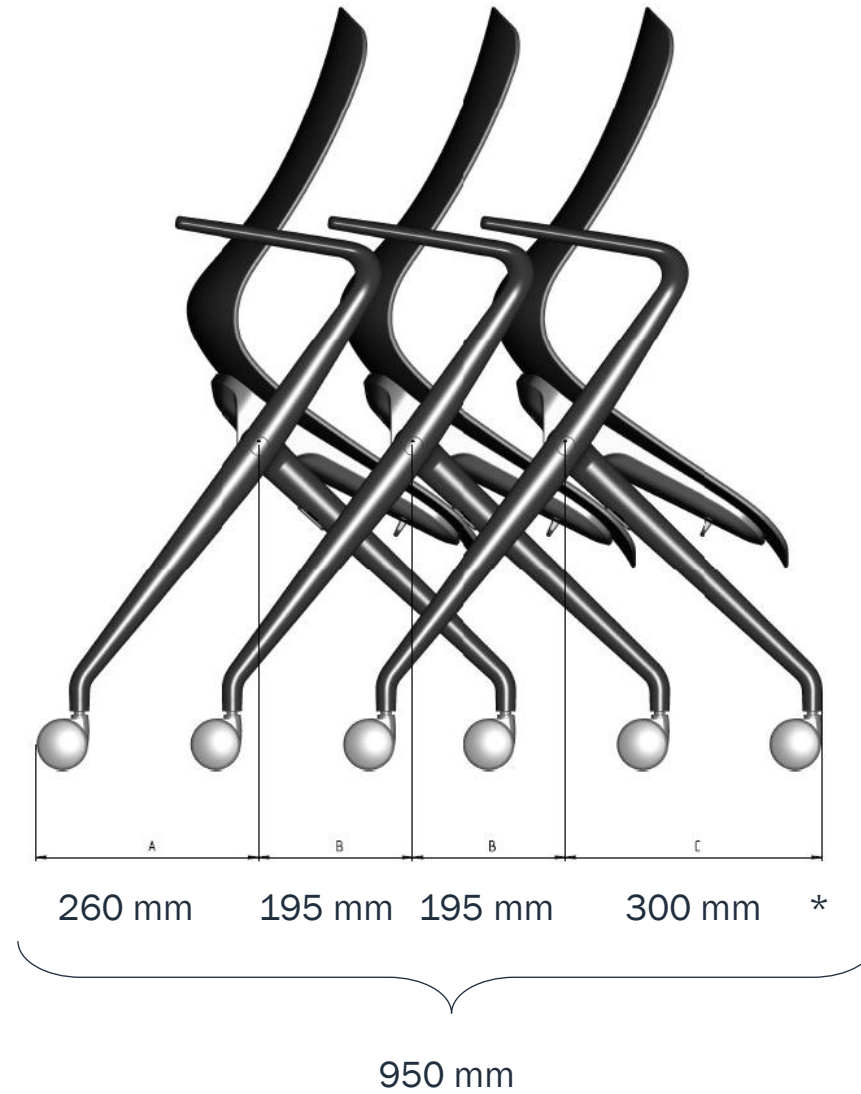

* Mit Sitz - und Rückenpolsterung

Farben und Materialien

Farben & Materialien - Sitz und Rückenpolster



Felicity
(Coll. 34)

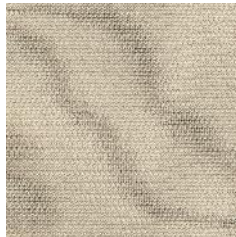

Convert
(Coll. 50)

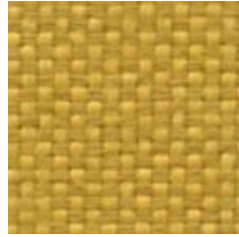

Maya
(Coll. 66)

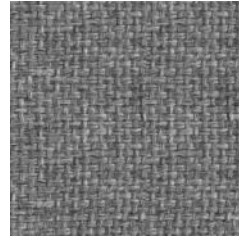

King L Kat
(Coll. 63)

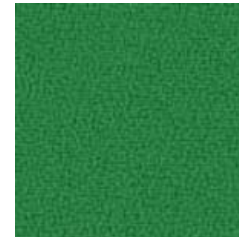

Xtreme
(Coll. 82)



X2
(Coll. 59)

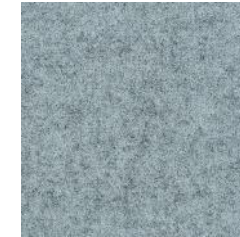

Blazer
(Coll. 61)

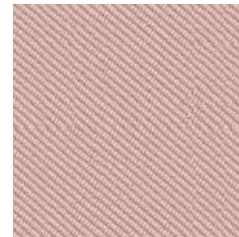

Oceanic



Class
(Coll. 68)



Hallingdal 65
(Coll. 39)

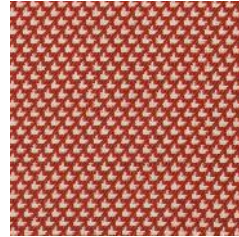

Diagonale

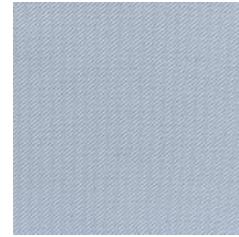

Relate



Remix
(Coll. 65)



Atlas



Divina
Melange 3

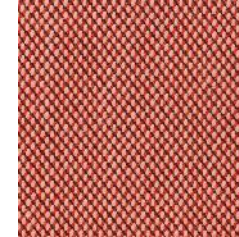

Steelcut Trio
(Coll. 58)



Skai Evida
(Coll. 51)



Antic Cuir
(Coll. 98)

Farben & Materialien Oberflächen

Kunststoff (Armlehnen und Gestell)



Black

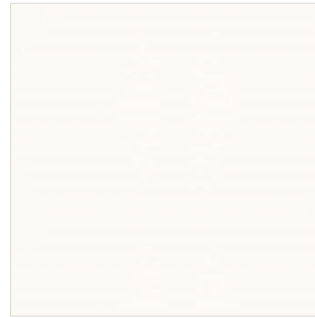

Smooth Plaster

Kunststoff Sitzschale



Black

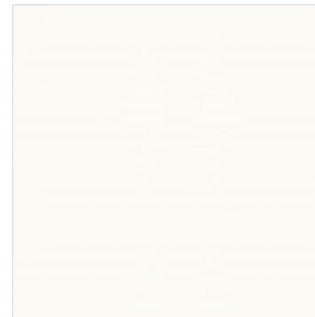

Smooth Plaster



Gray Tone

Nachhaltigkeit

HAWORTH

Verwandeln Sie Ihren Arbeitsbereich mit Leichtigkeit

Die Bowi-Polsterung wurde nach dem Prinzip der Zirkularität entworfen – mit unserem innovativen Nachrüstmechanismus lassen sich die Sitz- und Rückenpolster von Bowi mühelos austauschen, sodass Sie Ihren Arbeitsbereich durch den Wechsel zu verschiedenen Farben oder Stoffen auffrischen können. Genießen Sie eine personalisierte und lebendige Umgebung, die sich Ihrem Stil anpasst.



Nachhaltigkeit

Sitz- und Rückenpolster können vollständig aufgearbeitet werden, falls die Polsterung beschädigt oder verschmutzt ist oder ein anderer Stoff benötigt wird, um zu vermeiden, dass 100 % des Kunststoffmaterials von Bowi verschwendet werden, und um es in einen zweiten Lebenszyklus zu bringen.

Wenn Bowi neu gepolstert und wiederverwendet wird, können im Vergleich zur Entsorgung und zum Kauf eines neuen Produkts etwa zwei Drittel (67 %) der Kohlenstoffemissionen des Produkts eingespart werden.



Nachhaltigkeit

Die ausgetauschten Sitz- und Rückenpolster können möglicherweise von Haworth zurückgenommen und recycelt werden, da wir unseren Kunden dabei helfen möchten, Alternativen zur Deponierung ihrer gebrauchten Produkte zu finden.

Mit Polsterung ist Bowi in Oceanic-Stoff erhältlich: Haworths Stoffangebot, das vollständig aus Kunststoff besteht, der aus Meeressmüll und anderen Post-Consumer-Abfällen recycelt wurde.



Awards and Certifications

Awards and Certifications

- GS certificate
- Indoor Advantage Gold
- iF Design



Anwendungen

HAWORTH

Zusammenarbeit



HAWORTH

Workshop



HAWORTH

Seminar und Training



HAWORTH

Konzentrierte Arbeit zugewiesen



HAWORTH

Projektraum



Thank you